

HPL20 + Keramiek 450
WBV + Keramiek 450
WCV + Keramiek 450

WM 4531 OPK0
WM 4532 OPK0
WM 4533 OPK0

Sluit de afvoer direct aan op de onderzijde kom zoals
aangegeven in de algemene montagevoorschriften en
garantiebepalingen

Bovenkant opbouwkom = **900mm**

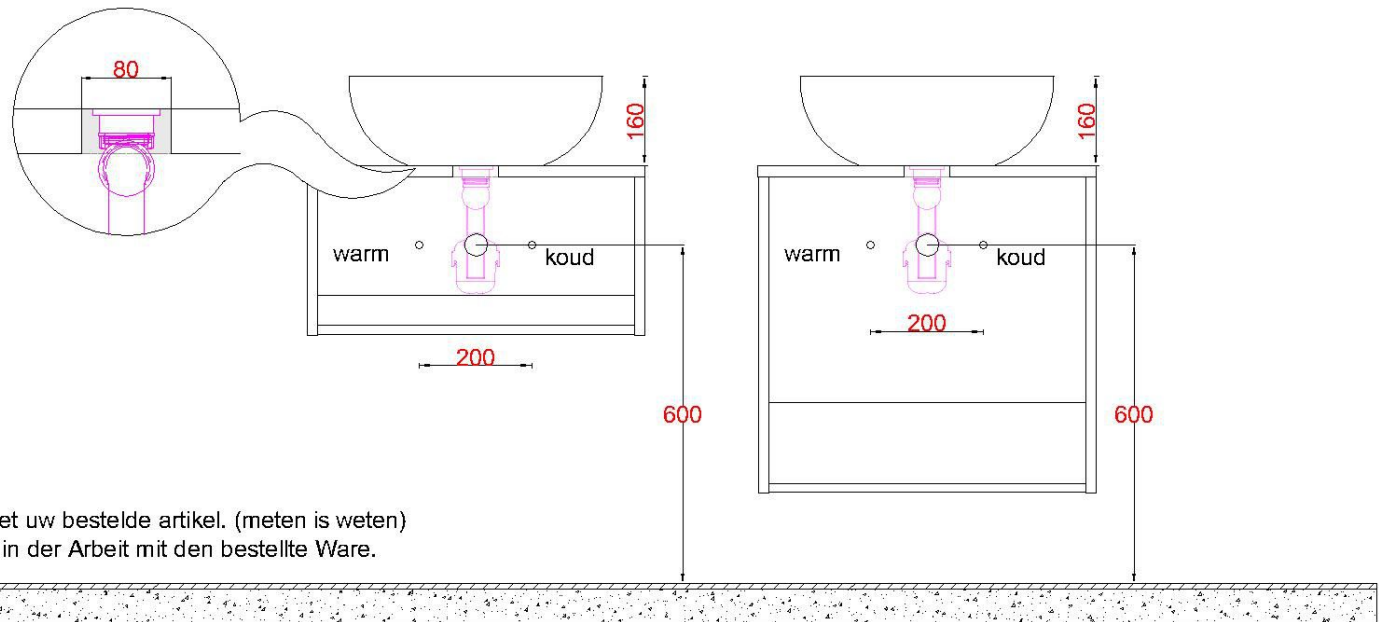

LET OP: Controleer maten altijd in het werk met uw bestelde artikel. (meten is weten)

ACHTUNG: Prüfen Sie stets die Dimensionen in der Arbeit mit den bestellte Ware.