

HPL20 + Beton 360Ø
WBV + Beton 360Ø
WCV + Beton 360Ø

WB 3737 OPK0

Sluit de afvoer direct aan op de onderzijde kom zoals
aangegeven in de algemene montagevoorschriften en
garantiebepalingen

Bovenkant opbouwkom = **900mm**

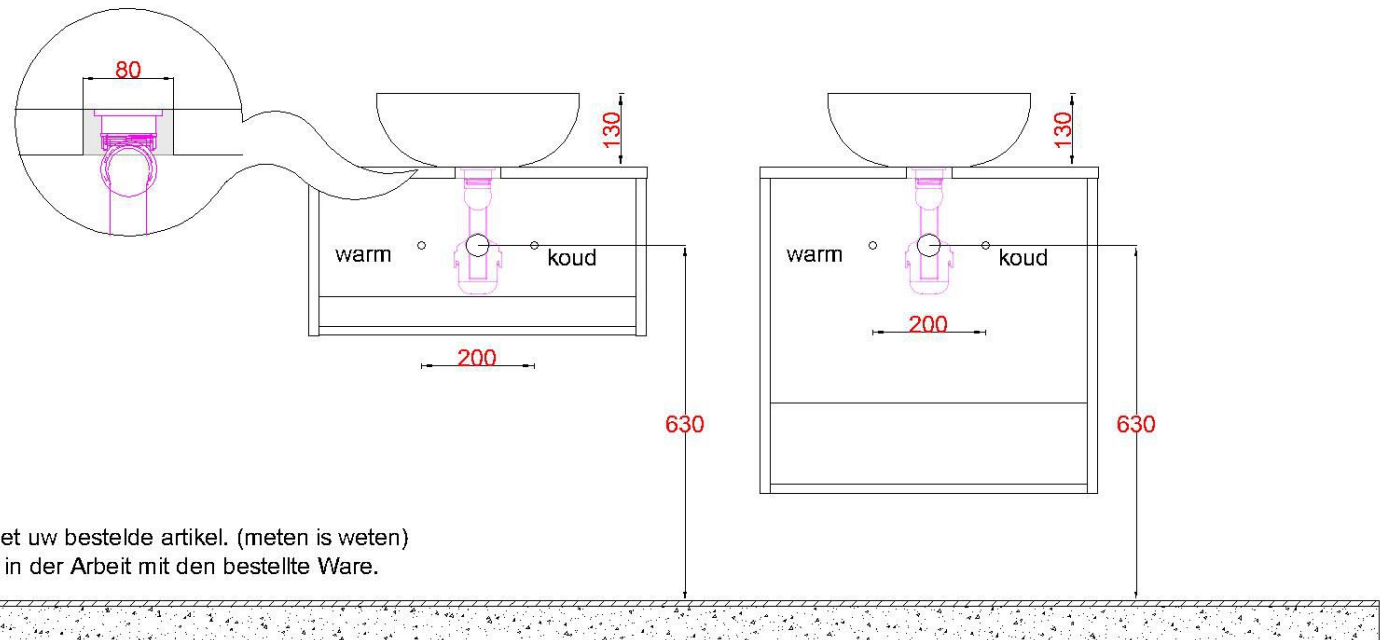

LET OP: Controleer maten altijd in het werk met uw bestelde artikel. (meten is weten)

ACHTUNG: Prüfen Sie stets die Dimensionen in der Arbeit mit den bestellte Ware.